



1472K6

**Carro de herramientas serie E72
Storage HUB, de 26" con 6 cajones**



DETALLES DEL PRODUCTO



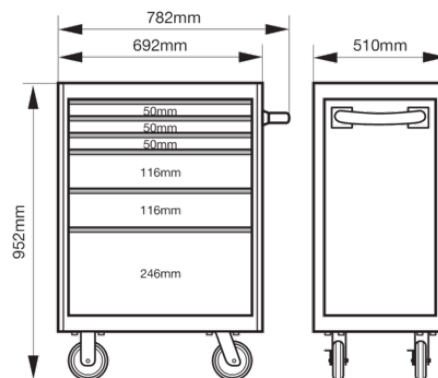





- El carro de herramientas de 6 cajones para trabajo pesado se basa en una construcción estructural de caja de doble pared de chapa de acero
- Los cajones completamente abiertos equipados con deslizadores de rodamientos a bolas se deslizan muy suavemente y tienen una capacidad de hasta 30 kg
- Las ruedas de goma aseguran la máxima estabilidad
- Carro fácil de maniobrar, incluso en superficies irregulares
- Los paneles laterales perforados permiten que el usuario final agregue diferentes accesorios
- El sistema de cerradura circular de bloqueo fuerte y seguro protege el carro contra robos
- Los topes de esquina minimizan la posibilidad de lesiones y daños a los objetos circundantes
- La estructura de doble pared garantiza que los cajones siempre se abren después de una colisión que dañe la pared exterior
- Se encuentra disponible una amplia gama de organizadores de espuma listas para usar con herramientas de la serie Fit & Go!.



Follow the Fish!



ATRIBUTOS DE PRODUCTO

Producto										RAL
1472K6	952 x 510 x 782 mm	600 kg	6	445 mm	543 mm	30 kg	125 mm	30 mm	68 kg	2009
1472K6BLACK	952 x 510 x 782 mm	600 kg	6	445 mm	543 mm	30 kg	125 mm	30 mm	68 kg	9005
1472K6RED	952 x 510 x 782 mm	600 kg	6	445 mm	543 mm	30 kg	125 mm	30 mm	68 kg	3001
1472K6BLUE	952 x 510 x 782 mm	600 kg	6	445 mm	543 mm	30 kg	125 mm	30 mm	68 kg	5002

Follow the Fish!

