



BH1EU3000

Gato de carretilla, 3 T



DETALLES DEL PRODUCTO

- Gato de carretilla compacto 3 T
- Elevación hidráulica manual
- Acceso con una altura de 130 mm y una altura alcanzable de elevación de 462 mm
- Sistema de doble pistón que permite alcanzar la altura máxima en siete golpes de bomba
- Equipado con ruedas de nailon
- Cubierta antipolvo que protege los pistones y el muelle
- Montura de goma que protege las superficies del vehículo y evita deslizamientos
- Foam en el mango que evita que se dañe la carrocería del vehículo
- Equipado con un sistema de control de la velocidad de descenso y una válvula de presión de seguridad
- Certificado CE de acuerdo con la normativa 2006/42/CE + BS EN1494



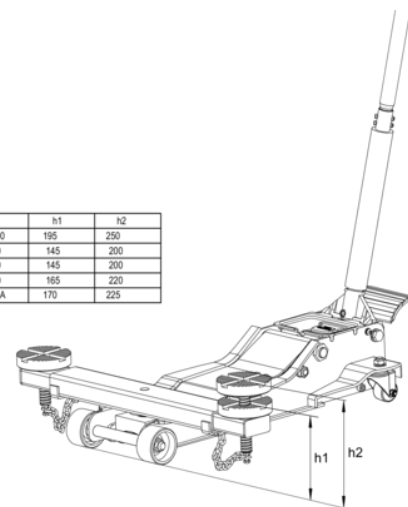







Ref.	h1	h2
BH1EU3000	195	250
BH11500	145	200
BH12000	145	200
BH13000	165	220
BH13000QA	170	225



Follow the Fish!



ATRIBUTOS DE PRODUCTO

Producto										
BH1EU3000	3000 kg	130 mm	462 mm	617 mm	6	120 mm	617 mm	340 mm	1400 mm	31 kg

Follow the Fish!

